

EAC



ИГРОВОЙ СТОЛ – АЭРОХОККЕЙ

Артикул: JG-AT-15404

Модель: BORAS











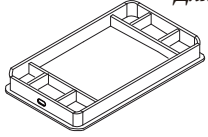

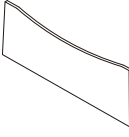

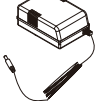

ВАЖНО!

Перед началом эксплуатации устройства, ознакомьтесь со всеми инструкциями.

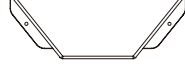

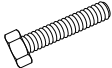

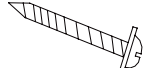
Сохраните данное руководство для дальнейшего использования.

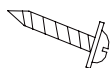
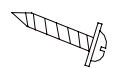
Спецификация данного продукта может отличаться от фото и может изменяться без предварительного уведомления.

СБОРОЧНЫЕ ЕДИНИЦЫ

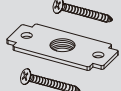
<p>1 <i>Для рис. 1</i></p>  <p>x1</p>	<p>2 <i>Для рис. 2</i></p>  <p>x2</p>	<p>3 <i>Для рис. 2</i></p>  <p>x2</p>	<p>4 <i>Для рис. 3</i></p>  <p>x2</p>
<p>Игровое поле</p>	<p>Права нога</p>	<p>Левая нога</p>	<p>Крайняя панель</p>
<p>5 <i>Для рис. 4</i></p>  <p>x1</p>	<p>6 <i>Для рис. 2</i></p>  <p>x4</p>	<p>7 <i>Для рис. 5</i></p>  <p>x2</p>	<p>8 <i>Для рис. 5</i></p>  <p>x2</p>
<p>Электронный счетчик</p>	<p>Ножки регулировки</p>	<p>Толкатель</p>	<p>Войлочная наклейка</p>
<p>9</p>  <p>x2</p>	<p>10 <i>Для рис. 5</i></p>  <p>x1</p>	<p>11 <i>Для рис. 1</i></p>  <p>x1</p>	<p>12 <i>Для рис. 1</i></p>  <p>x2</p>
<p>Шайба</p>	<p>Адаптер</p>	<p>Мотор</p>	<p>Ворота</p>
<p>13 <i>Для рис. 1</i></p>  <p>x1</p>	<p>A1</p>  <p>x1</p>	<p>A2 <i>Для рис. 2</i></p>  <p>x12</p>	<p>A3 <i>Для рис. 2</i></p>  <p>x12</p>
<p>Коннектор</p>	<p>Ключ</p>	<p>1/4"x7/8" Bolt</p>	<p>1/4" Washer</p>
<p>A4 <i>Для рис. 3</i></p>  <p>x8</p>	<p>A5 <i>Для рис. 1</i></p>  <p>x4</p>	<p>A6 <i>Для рис. 1, 4</i></p>  <p>x4</p>	<p>A7 <i>Для рис. 1</i></p>  <p>x2</p>
<p>Винт 4x40мм</p>	<p>Винт 4x12мм</p>	<p>Винт 4x15мм</p>	<p>Винт 3x12мм</p>

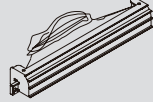
ПРЕДУСТАНОВЛЕННЫЕ ДЕТАЛИ

<p>P1</p>  <p>x4</p>	<p>P2 <i>Для рис. 1</i></p>  <p>x4</p>	<p>P3 <i>Для рис. 4</i></p>  <p>x4</p>	<p>P4 <i>Для рис. 1</i></p>  <p>x2</p>
<p>Квадратная гайка с винтами</p>	<p>Уголок</p>	<p>Верхний уголок</p>	<p>Кабель приемника шайб с датчиком</p>
<p>P5 <i>Для рис. 1</i></p>  <p>x2</p> <p>Накладка для возвращения шайб</p>			

ИНСТРУКЦИЯ ПО СБОРКЕ:

1. Найдите чистую, ровную поверхность, чтобы начать сборку вашего настольного хоккея.
2. Вытащите все детали из упаковки и убедитесь, что у вас в наличии все сборочные единицы, которые показаны в списке на странице с деталями. Аккуратно отрежьте или разорвите углы упаковочной коробки, чтобы ее нижняя часть могла использоваться в качестве рабочей поверхности.

1		X 1
11		X 1
12		X 2
13		X 1
A5		X 4
A6		X 2
A7		X 2
P2		X 4
P4		X 2
P5		X 2

РИС. 1

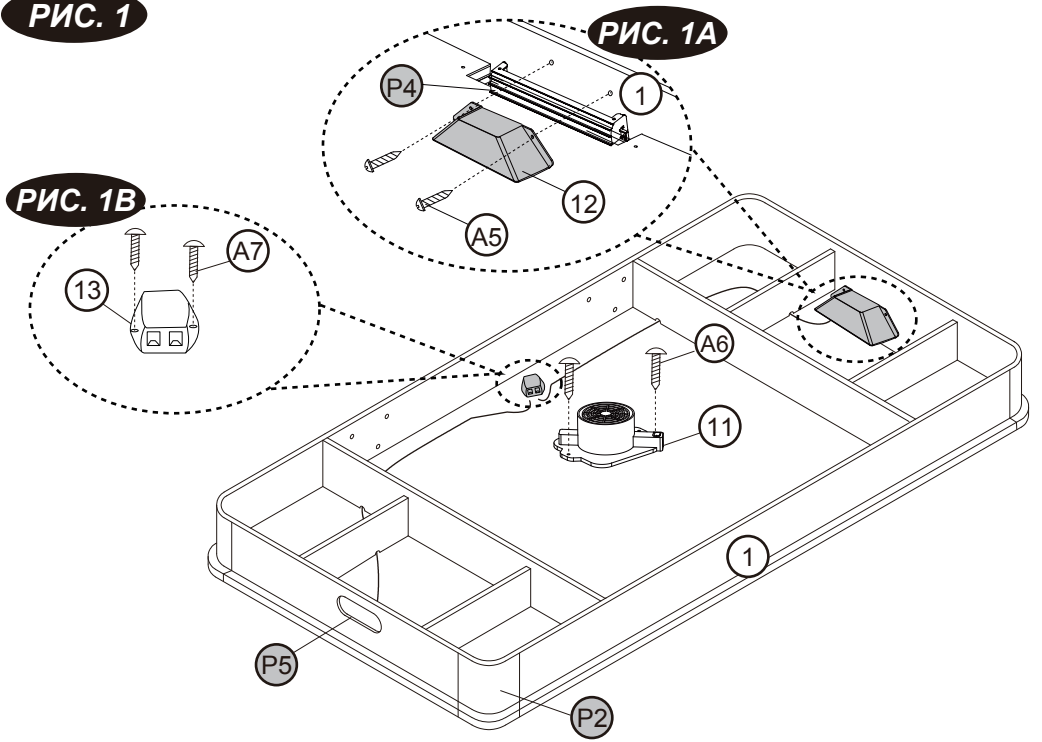

2		X 2
3		X 2
6		X 4
A1		X 1
A2		X 12
A3		X 12
P1		X 4

РИС. 2

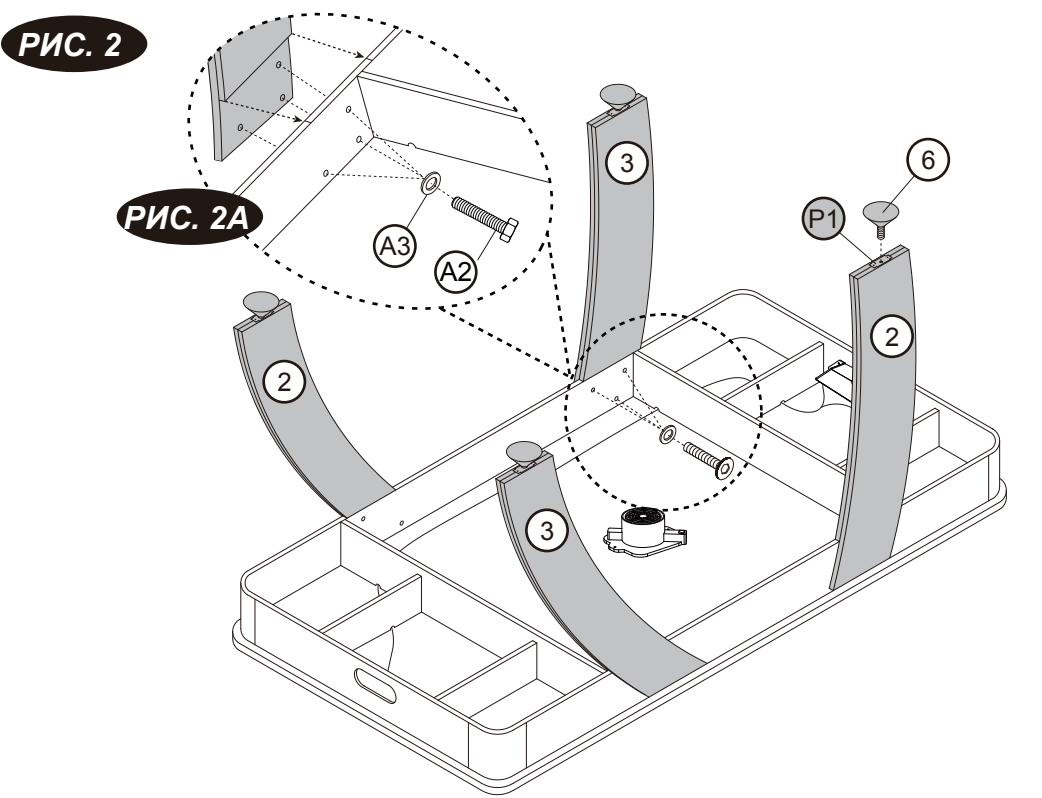

- 4 X 2
- A4 X 8

РИС. 3

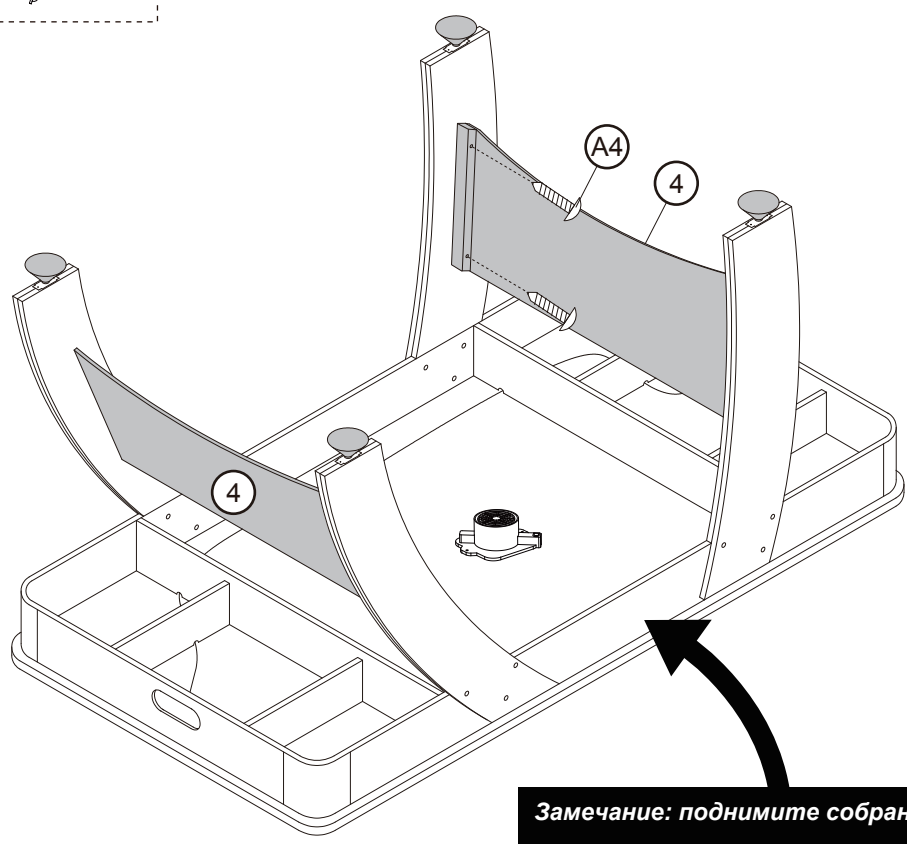

Замечание: поднимите собранный стол с пола вдвоем, переверните и поставьте стол на ножки на пол в месте, где вы собираетесь его использовать.

Замечание: вернитесь назад и убедитесь, что все коежные узлы затянуты.



ВНИМАНИЕ: переворачивать стол рекомендуется двум сильным взрослым, как показано выше.

1. Поднимите стол с земли.
2. Переверните стол.
3. Поставьте все четыре ноги одновременно на пол.

- 5 X 1
- A6 X 2
- P3 X 4

РИС. 4

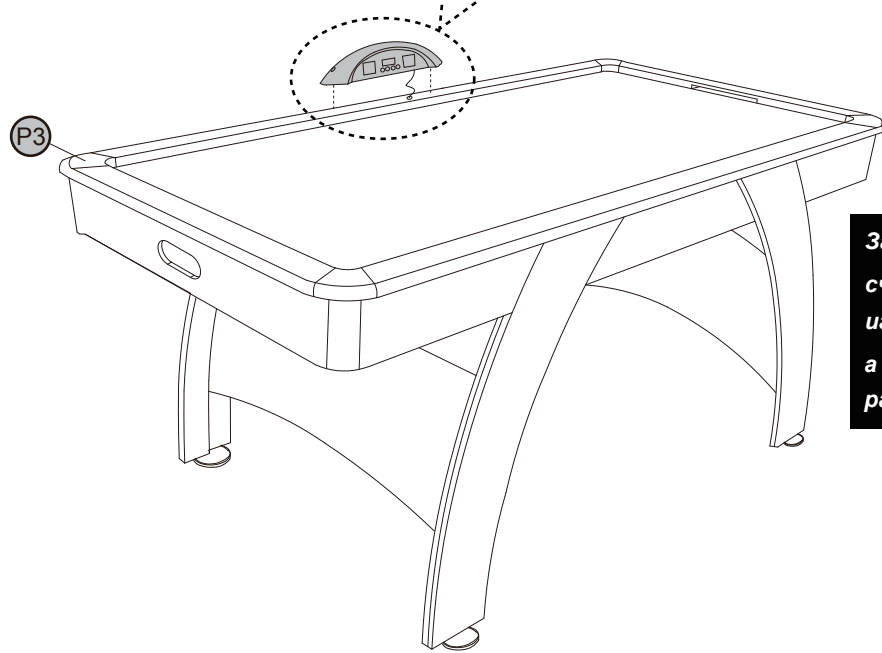
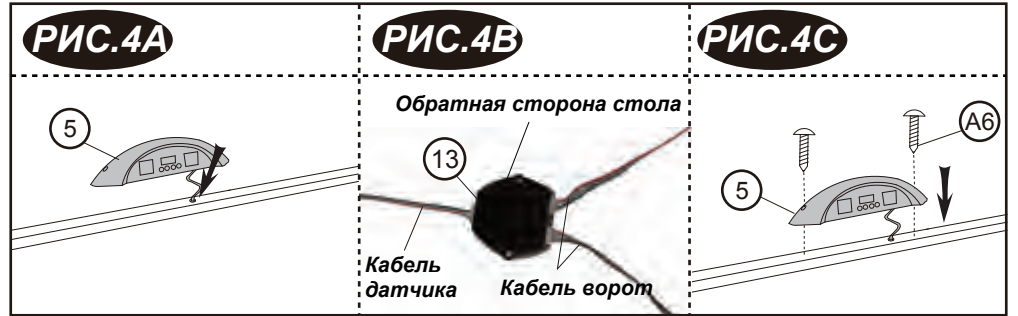

Замечание: проденьте провода счетчика (#5) через отверстия игрового поля к коннектору (#13), а затем вставьте кабель счетчика в разъем коннектора (#13).

Диаграмма подключения счетчика (НИЗ СТОЛА)

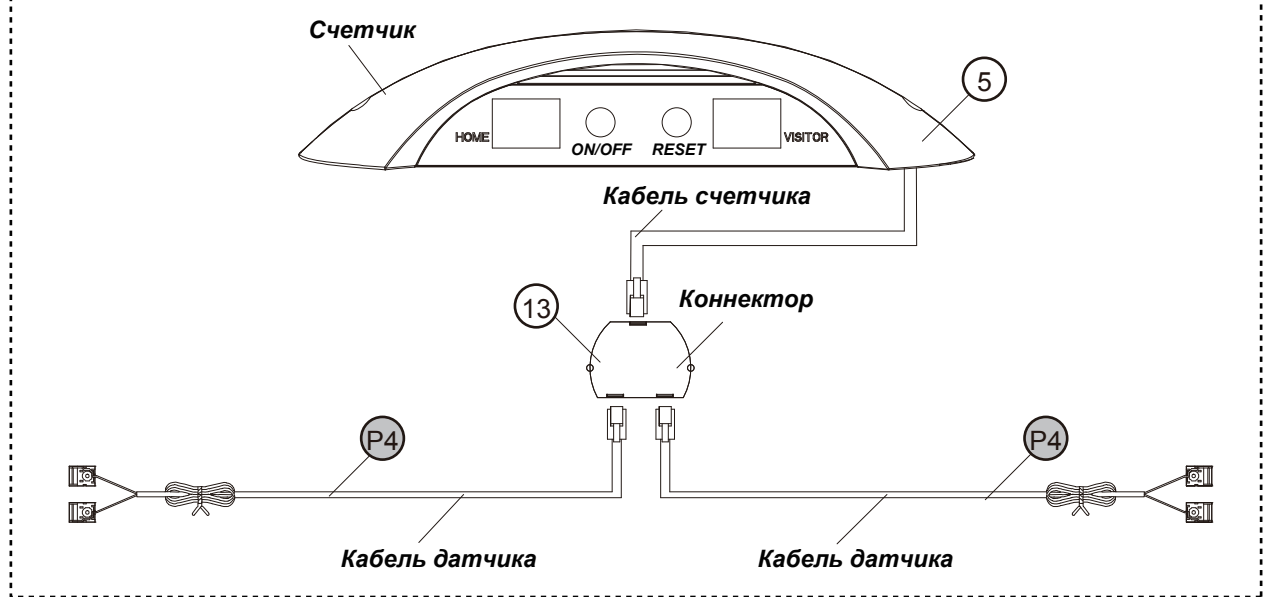



7		X 2
8		X 2
10		X 1

РИС.5



Обратная сторона стола

Замечание: Оторвите защитную бумагу от войлочной наклейки (#8) и приклейте эту наклейку к нижней поверхности толкателя (#7).

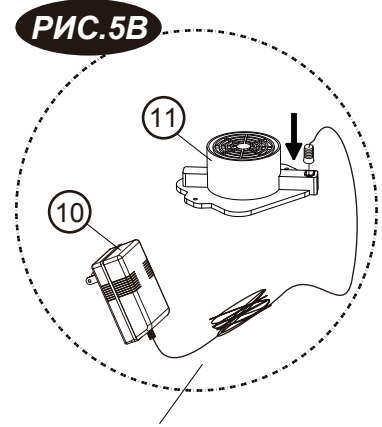
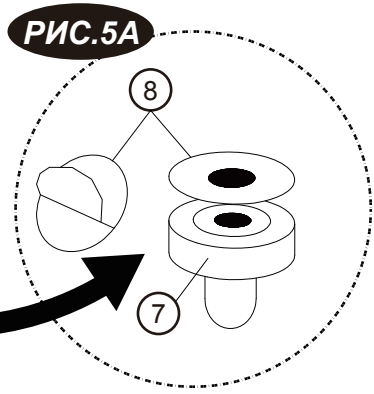

⚠ ВНИМАНИЕ:

- 1) Требуется 2 батарейки типа "AAA" (не включены).
- 2) Не используйте вместе старые и новые батарейки.
- 3) Не используйте одновременно щелочные, стандартные (карбон цинк) или перезаряжаемые (никель-кадмиевые) батарейки.

ЭКСПЛУАТАЦИЯ ЭЛЕКТРОННОГО СЧЕТЧИКА

1. Вставьте батарейки
Батарейный отсек: снимите крышку отсека и вставьте 2 батарейки типа "AAA" в отсек. (2 батарейки типа "AAA" в комплект не входит). Когда табло Хозяева/Гости загорится "0", игру можно начинать.
2. Напоминания:
 - a. Батарейки должны быть вставлены в соответствии с поляризацией (+ и -).
 - b. Перед установкой батареек очистите контакты батареек, а также устройства.
 - c. Если вы долго не используете игровой стол, мы рекомендуем вам вынуть батарейки.
3. Когда забивают гол игроки команды "ХОЗЯЕВА", индикатор "ХОЗЯЕВА" показывает 1; когда забивают игроки команды "ГОСТИ", индикатор "ГОСТИ" покажет 1.
4. Первая команда, которая забьет 10 голов, побеждает в игре, индикатор победителя останется на цифре 9 и начнет мигать в течение нескольких секунд.
5. После игры вы можете нажать кнопку "ПЕРЕЗАГРУЗКА", чтобы начать новую игру и обнулить индикаторы ХОЗЯЕВА/ГОСТИ.

Замечание:

1. Вы можете нажать кнопку "ПЕРЕЗАГРУЗКА" в любой момент, чтобы сбросить счетчик на первоначальный уровень.
2. Вы можете нажать "ON/OFF" в любое время, чтобы выключить счетчик. Нажмите снова "ON/OFF", чтобы включить счетчик.